

Montagehandleiding Fitting instruction Anbauanweisung Description de montage Instrucciones de montaje Montagevejledning Monteringsveiledning Monteringsanvisning	RENAULT Mégane Scénic 1996→	Typegoedkeuringsnr. Prüfungsnr. Approval number Numéro d'homologation Homologación de tipo n° Nr. typegodkendelse Typegodkjennelsesnummer Typegodkännandenummer	Max. toegestaan voortuiggewicht Zul.Kfz.-Gesamtgewicht Max. permissible weight towing vehicle Poids max. autorisé du véhicule Peso máximo admisible del vehículo Højest tilladte køretøjsvægt Maks. tillatt kjøretøyvekt Max. tillaten fordonsvikt	Max.massa a.h.w. Max. Anhängelast Max. trailer weight Poids tractable maxi Peso posterior de mas a máximo Maksimal pahaengsvægt Maks.masse tilhengevekt Max. släpvagnsvikt	Max.verticale last Max. Stützlast Max. nose weight Charge verticale maxi Carga vertical máxima Maksimal lodret last Maks. vertikal last Max. kultryk	D waarde D Wert D value valeur de D Valor D D-vaerdi D-verdi D-värde	<table border="1"> <tr> <td>NL</td> <td>D</td> <td>GB</td> <td>N</td> </tr> <tr> <td>F</td> <td>E</td> <td>DK</td> <td>S</td> </tr> </table>	NL	D	GB	N	F	E	DK	S
NL	D	GB	N												
F	E	DK	S												
	Type: 022981	e4*94/20*1085*00	1490Kg	1400Kg	65 kg	7.69 kN	© BOSAL le 20/02/2006								

Radpleeg uw dealer voor de max.massa die uw wagen trekken.
 Die maximale Anhängelast Ihres Fahrzeuges können Sie im Fahrzeugschein oder im Benutzerhandbuch nachlesen.
 For the max.trailer weight of your car please refer to the owner's manual or your car homologation documents.
 Pour connaître le poids maxi remorquable pour votre voiture consulter la notice d'utilisation de votre voiture ou la carte grise.
 Consulte a su distribuidor sobre el peso máximo que puede remolcar su vehículo.
 Deres forhandler vil kunne oplyse Dem om den højst tilladte vægt efter Deres køretøj.
 Ta kontakt med forhandleren angående den maksimale massen som bilen kan trekke.
 Radgör med din återförsäljare för bilens maximala dragvikt.

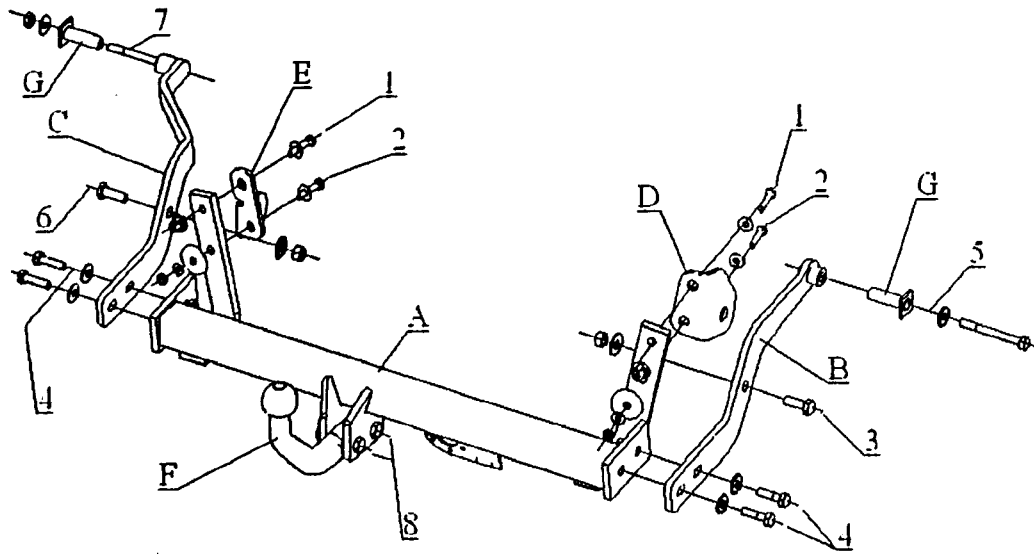

Meegeleverde onderdelen
 Mitgelieferte Befestigungsteile
 Provided parts
 Matériel de fixation joint
 Piezas incluidas
 Medfølgende komponenter
 vedlagt festemateriell
 Medföljande monteringsmaterial

- 2x HM12x65
- 2x HM12x35
- 4x HM10x40
- 1x HM10x100
- 4x HM8x40
- 2x M12
- 6x M10
- 4x M8
- 2x M12
- 2x M10x45
- 2x M10
- 2x M8
- 2x M8
- 2x



bosal

ACHTUNG WICHTIGER HINWEIS ZUM ANHÄNGERBETRIEB

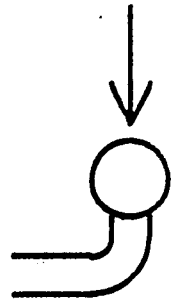

MAXIMALE
STÜTZLAST
VON
65 kg bis 75 kg
SIEHE
STÜTZLASTSCHILD

© BOSAL 1998

In den Fahrzeugpapieren kann unter **Ziffer 33** (Bemerkungen) der Hinweis «**ZUL. GESAMTGEW. D. ZUGES MAXKG**» vermerkt sein.

Diese Beschränkung ist vom Fahrzeughalter-/ fñhrer zu beachten. Zur Erläuterung dient das folgende Beispiel.

Beispiel für **RENAULT Mègane Scénic RT 2.0** :

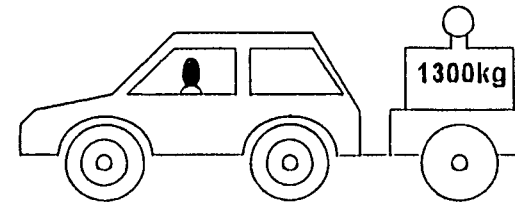

1-Anhàngelast vollständig ausgenutzt :

Zul.Ges.-Gew.D.Zuges (Ziffer 33):	2845 kg
Anhàngelast gebremst (Ziffer 28):	-1300 kg
zul.Höchstgewicht des Zugfahrzeuges:	1545 kg
max. Leergewicht des Zugfahrzeuges	
inkl. 75 kg für Fahrer (Ziffer 33):	-1375 kg
verbleibende Zuladung für Zugfahrzeug:	170 kg

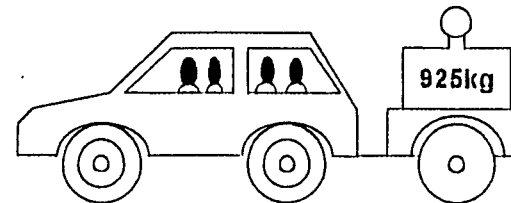

2-Zugfahrzeug maximal beladen :

Zul.Ges.-Gew.D.Zuges (Ziffer 33):	2845 kg
Zul.Gesamtgewicht (Ziffer 15):	-1920 kg
zul.Höchstgewicht des Anhängers:	925 kg

- ☞ zulässige Anhängelast von theoretisch 1300 kg
- ☞ darf nicht voll ausgenutzt werden

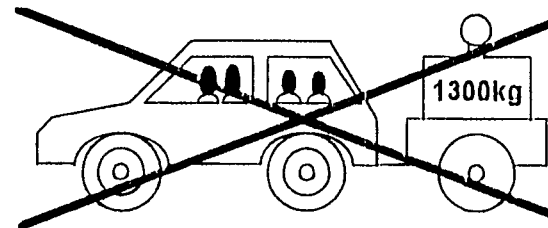

3-Zugfahrzeug und Anhänger maximal beladen:

Zul.Gesamtgewicht (Ziffer 15):	1920 kg
Anhàngelast gebremst (Ziffer 28):	+1300 kg
reales Gesamtgewicht des Zuges:	3220 kg
Zul.Ges.-Gew.D.Zuges (Ziffer 33):	-2845 kg
Überladung des Zuges:	375 kg

- ☞ dieser Beladungsfall ist nicht zulässig

022981 - INSTRUCTIONS DE MONTAGE

PREPARATION

- Enlever les épargnes situées au niveau des trous [1] sur la traverse arrière du véhicule.

- Démonter l'anneau de remorquage, il ne sera pas remonté.

MONTAGE

- Mettre en place les 2 écrous cages dans la traverse arrière du véhicule, au niveau des trous [1].

- Fixer la traverse [A] ainsi que les renforts [D] et [E], au niveau des trous [1], à l'aide de 2 vis HM 8x40 et de 2 rondelles coniques Ø 8 puis au niveau des trous [2], à l'aide de 2 vis HM 8x40, 2 rondelles coniques Ø 8, 2 rondelles plates Ø 45, 2 rondelles plates Ø 8 et 2 écrous HM 8.

- Fixer le longeron droit [B] au longeron droit du véhicule au niveau du trou [5], à l'aide d'une entretoise [G], d'une vis HM 10x100 et d'une rondelle conique Ø 10.

- Fixer le longeron droit [B] à la traverse [A] au niveau des trous [4], à l'aide de 2 vis HM 10x40 et de 2 rondelles coniques Ø 10, puis au renfort [D] au niveau du trou [3], à l'aide d'une vis HM 12x35, d'une rondelle conique Ø 12 et d'un écrou HM 12.

- Fixer le longeron gauche [C] au longeron gauche du véhicule au niveau du trou [7], à l'aide d'une entretoise [G], d'une rondelle conique Ø 10 et d'un écrou HM 10.

- Fixer le longeron gauche [C] à la traverse [A] au niveau des trous [4], à l'aide de 2 vis HM 10x40 et de 2 rondelles coniques Ø 10, puis au renfort [E] au niveau du trou [6], à l'aide d'une vis HM 12x35, d'une rondelle conique Ø 12 et d'un écrou HM 12.

- Fixer la rotule [F] à la traverse [A] au niveau des trous [8], à l'aide de 2 vis HM 12x65, 2 rondelles plates Ø 12 et 2 écrous frein HM 12.

- Serrer toutes les vis aux couples de serrage recommandés :

- vis HM 8 :	2,4 daNm	- vis HM 12x35 :	8,1 daNm
- vis HM 10 :	4,7 daNm	- vis HM 12x65 :	11,5 daNm

- Vérifier le serrage de toute la visserie après les 1000 premiers kilomètres de traction.

022981 - MONTAGEANLEITUNG

VORBEREITUNG

- Entfernen Sie die Abdeckklappen von den Löchern [1] in dem hinteren Querträger des Fahrzeugs.

- Entfernen Sie die Abschleppöse. Diese wird nicht mehr benutzt.

MONTAGE

- Setzen Sie die 2 Käfigmuttern in die Löcher [1] in dem hinteren Querträger des Fahrzeugs ein.

- Befestigen Sie Querträger [A] zusammen mit den Versteifungsblechen [D] und [E] an dem Fahrzeug, und zwar zuerst mit 2 Schrauben HM8x40 und 2 Federringen Ø 8 bei den Löchern [1] und danach mit 2 Schrauben HM8x40, 2 Federringen Ø 8, 2 Unterlegscheiben Ø 45, 2 Unterlegscheiben Ø 8 und 2 Muttern HM8 bei den Löchern [2].

- Befestigen Sie den rechten Längsträger [B] mit einer Distanzbuchse [G], einer Schraube HM10x100 und einem Federring Ø 10 bei Loch [5] an den rechten Längsträger des Fahrzeugs.

- Befestigen Sie den rechten Längsträger [B] mit 2 Schrauben HM10x40 und 2 Federringen Ø 10 bei den Löchern [4] an Querträger [A] und danach mit einer Schraube HM12x35, einem Federring Ø 12 und einer Mutter HM12 bei Loch [3] an Versteifungsblech [D].

- Befestigen Sie den linken Längsträger [C] mit einer Distanzbuchse [G], einem Federring Ø 10 und einer Mutter HM10 bei Loch [7] an den linken Längsträger des Fahrzeugs.

- Befestigen Sie den linken Längsträger [C] mit 2 Schrauben HM10x40 und 2 Federringen Ø 10 bei den Löchern [4] an Querträger [A] und danach mit einer Schraube HM12x35, einem Federring Ø 12 und einer Mutter HM12 bei Loch [6] an Versteifungsblech [E].

- Befestigen Sie Kupplungskugel [F] mit 2 Schrauben HM12x65, 2 Unterlegscheiben Ø 12 und 2 Sicherungsmuttern HM12 bei den Löchern 8 an Querträger [A].

- Ziehen Sie alle Schrauben mit den nachstehenden Drehmomenten an:

HM8	: 2,4 daNm	HM12x35	: 8,1 daNm
HM10 :	4,7 daNm	HM12x65	: 11,5 daNm

Kontrollieren Sie nach den ersten 1000 Betriebskilometern die Schrauben auf festen Sitz.

MOUNTING INSTRUCTIONS 022981

PREPARATION

- Remove the covering caps from holes [1] in the rear cross beam of the vehicle.
- Remove the towing eye. This will not be needed further.

MOUNTING

- Insert the two cage nuts in holes [1] in the rear cross beam of the vehicle.
- Attach cross beam [A] and reinforcing plates [D] and [E] to the vehicle. First by holes [1] with two bolts HM8x40 and two spring washers Ø 8; then by holes [2] with two bolts HM8x40, two spring washers Ø 8, two flat washers Ø 45, two flat washers Ø 8 and two nuts HM8.
- Attach right-hand longitudinal beam [B], by hole [5], to the vehicle's right-hand longitudinal beam with one spacer [G], one bolt HM10x100 and one spring washer Ø 10.
- Attach right-hand longitudinal beam [B], by holes [4], to cross beam [A] with two bolts HM10x40 and two spring washers Ø 10. Then attach it, by hole [3], to reinforcing plate [D] with one bolt HM12x35, one spring washer Ø 12 and one nut HM12.
- Attach left-hand longitudinal beam [C], by hole [7], to the vehicle's left-hand longitudinal beam with one spacer [G], one spring washer Ø 10 and one nut HM10.
- Attach left-hand longitudinal beam [C], by holes [4], to cross beam [A] with two bolts HM10x40 and two spring washers Ø 10. Then attach it, by hole [6], to reinforcing plate [E] with one bolt HM12x35, one spring washer Ø 12 and one nut HM12.
- Attach coupling ball [F], by holes [8], to cross beam [A] with two bolts HM12x65, two flat washers Ø 12 and two lock nuts HM12.
- Tighten all bolts according the following tightening moments:

HM8	: 2.4 daNm	HM12x35	: 8.1 daNm
HM10	: 4.7 daNm	HM12x65	: 11.5 daNm

After the first 100 km of towing, check that all bolts are still tight.

022981 - MONTAGEHANDLEIDING

VOORBEREIDING

- Verwijder de afdekklepjes van gaten [1] in de achterdwarsbalk van het voertuig.
- Demonteer het sleepoog. Deze wordt niet meer gebruikt.

MONTAGE

- Plaats de 2 kooimoeren in gaten [1] in de achterdwarsbalk van het voertuig.
- Bevestig dwarsbalk [A] samen met verstevigingsplaatjes [D] en [E] aan het voertuig; eerst bij gaten [1] met 2 bouten HM8x40 en 2 veerringen Ø 8, en vervolgens bij gaten [2] met 2 bouten HM8x40, 2 veerringen Ø 8, 2 platte ringer Ø 45, 2 platte ringen Ø 8 en 2 moeren HM8.
- Bevestig rechterlangsligger [B] bij gat [5] aan de rechterlangsligger van het voertuig met een afstandsbus [G], een bout HM10x100 en een veerring Ø 10
- Bevestig rechterlangsligger [B] bij gaten [4] aan dwarsbalk [A] met 2 bouten HM10x40 en 2 veerringen Ø 10, en vervolgens bij gat [3] aan verstevigingsplaatje [D] met een bout HM12x35, een veerring Ø 12 en een moer HM12.
- Bevestig linkerlangsligger [C] bij gat [7] aan de linkerlangsligger van het voertuig met een afstandsbus [G], een veerring Ø 10 en een moer HM10.
- Bevestig linkerlangsligger [C] bij gaten [4] aan dwarsligger [A] met 2 bouten HM10x40 en 2 veerringen Ø 10, en vervolgens bij gat [6] aan verstevigingsplaatje [E] met een bout HM12x35, een veerring Ø 12 en een moer HM12.
- Bevestig koppelingskogel [F] bij gaten [8] aan dwarsbalk [A] met 2 bouten HM12x65, 2 platte ringen Ø 12 en 2 borgmoeren HM12.
- Draai alle bouten volgens de onderstaande aanhaalmomenten vast:

HM8	: 2,4 daNm	HM12x35	: 8,1 daNm
HM10	: 4,7 daNm	HM12x65	: 11,5 daNm

Controleer na de eerste 1000 km bedrijf of de bouten nog stevig vastzitten

022981 - INSTRUCCIONES DE MONTAJE

PREPARATIVOS

- Retirar las tapas de recubrimiento de los orificios [1] en la traviesa trasera del vehículo.

- Desmontar la argolla de remolque. Ésta ya no se utiliza.

MONTAJE

- Colocar las 2 tuercas cautivas en los orificios [1] de la traviesa trasera del vehículo.

- Fijar la traviesa [A] junto con las placas de refuerzo [D] y [E] en el vehículo; primero en los orificios [1] por medio de 2 pernos HM8x40 y 2 aros elásticos Ø 8, a continuación en los orificios [2] por medio de 2 pernos HM8x40, 2 aros elásticos Ø 8, 2 aros planos Ø 45, 2 aros planos Ø 8 y 2 tuercas HM8.

- Fijar el larguero derecho [B] en el orificio [5] en el larguero derecho del vehículo por medio de un tubo distanciador [G], un perno HM10x100 y un aro elástico Ø 10.

- Fijar el larguero derecho [B] en los orificios [4] en la traviesa [A] por medio de 2 pernos HM10x40 y 2 aros elásticos Ø 10, y a continuación en el orificio [3] en la placa de refuerzo [D] por medio de un perno HM12x35, un aro elástico Ø 12 y una tuerca HM12.

- Fijar el larguero izquierdo [C] en el orificio [7] en el larguero izquierdo del vehículo por medio de un tubo distanciador [G], un aro elástico Ø 10 y una tuerca HM10.

- Fijar el larguero izquierdo [C] en los orificios [4] en la traviesa [A] por medio de 2 pernos HM10x40 y 2 aros elásticos Ø 10, y a continuación en el orificio [6] en la placa de refuerzo [E] por medio de un perno HM12x35, un aro elástico Ø 12 y una tuerca HM12.

- Fijar la bola de acoplamiento [F] en los orificios [8] en la traviesa [A] por medio de 2 pernos HM12x65, 2 aros planos Ø 12 y 2 contratuercas HM12.

- Enrosca todos los pernos según los siguientes pares de apriete:

HM8	: 2,4 daNm	HM12x35	: 8,1 daNm
HM10	: 4,7 daNm	HM12x65	: 11,5 daNm

Comprobar el ajuste de los pernos después de los primeros 1000 km de uso.

022981 MONTERINGSVEJLEDNING

FORBEREDELSE

- Fjern afdækningshætterne fra hullerne [1] i bilens bagerste tværvange.
- Afmontér slæbekrogen. Denne skal ikke længere bruges.

MONTERING

- Anbring de 2 rundhovedmøtrikker i hullerne [1] i bilens bagerste tværvange.

- Montér tværvangen [A] sammen med afstivningspladerne [D] og [E] på bilen. Montér først den ved hullerne [1] med 2 bolte HM8x40 og 2 fjederskiver Ø 8, og derefter den ved hullerne [2] med 2 bolte HM8x40, 2 fjederskiver Ø 8, 2 flade skiver Ø 45, 2 flade skiver Ø 8 og 2 møtrikker HM8.

- Montér den højre langsligger [B] ved hul [5] på bilens højre langsligger med en afstandsبوسning [G], og bolt HM10x100 samt en fjederskive Ø 10.

- Montér den højre langsligger [B] ved hullerne [4] på tværvange [A] med 2 bolte HM10x40 og 2 fjederskiver Ø 10, og derefter ved hul [3] på afstivningspladen [D] med en bolt HM12x35, en fjederskive Ø 12 og en møtrik HM12.

- Montér den venstre langsligger [C] ved hul [7] på bilens venstre langsligger med en afstandsبوسning [G], en fjederskive Ø 10 og en møtrik HM10.

- Montér den venstre langsligger [C] ved hullerne [4] på tværligger [A] med 2 bolte HM10x40 og 2 fjederskiver Ø 10 og derefter ved hul [6] på afstivningspladen [E] med en bolt HM12x35, en fjederskive Ø 12 og en møtrik HM12.

- Montér koblingskuglen [F] ved hullerne [8] på tværvange [A] med 2 bolte HM12x65, 2 flade skiver Ø 12 og 2 selvlåsende møtrikker HM12.

- Spænd alle boltene fast jf. nedenstående spændingsmomenter:

HM8	: 2,4 daNm	HM12x35	: 8,1 daNm
HM10	: 4,7 daNm	HM12x65	: 11,5 daNm

Kontrollér efter de første 1000 km om boltene stadig sidder solidt fast.

022981 - MONTERINGSVEILEDNING

FORBEREDELSE

- Fjern dekk-klaffene fra hullene [1] i kjøretøyets bakre tverrbjelke.
- Demonter slepeøyet. Dette forfaller.

MONTERING

- Sett de to rundhode-mutrene i hullene [1] i kjøretøyets bakre tverrbjelke.
- Fest tverrbjelken [A] sammen med avstivningsplatene [D] og [E] på kjøretøyet; først ved hullene [1] med to bolter HM8x40 og to fjærskiver Ø 8, og deretter ved hullene [2] med to bolter HM8x40, 2 fjærskiver Ø 8, to flate skiver Ø 45, to flate skiver Ø 8 og to mutrer HM8.
- Fest den høyre langsliggeren [B] ved hull [5] til kjøretøyets høyre langsligger med en avstandsbøssing [G], en bolt HM10x100 og en fjærskive Ø 10.
- Fest den høyre langsliggeren [B] ved hullene [4] til tverrbjelken [A] med to bolter HM10x40 og to fjærskiver Ø 10, og deretter ved hullet [3] til avstivningsplaten [D] med en bolt HM12x35, en fjærskive Ø 12 og en mutter HM12.
- Fest venstre langsligger [C] ved hull [7] til kjøretøyets venstre langsligger med en avstandsbøssing [G], en fjærskive Ø 10 og en mutter HM10.
- Fest venstre langsligger [C] ved hullene [4] til tverriggeren [A] med to bolter HM10x40 og to fjærskiver Ø 10, og deretter ved hull [6] til avstivningsplate [E] med en bolt HM12x35, en fjærskive Ø 12 og en mutter HM12.
- Fest kopplingskulan [F] ved hullene [8] til tverrbjelken [A] med to bolter HM12x65, to flate skiver Ø 12 og to låsemuttere M12.
- Stram deretter alle bolter i samsvar med nedenstående tilstrammingsmomenter:

HM8	: 2,4 daNm	HM12x35	: 8,1 daNm
HM10	: 4,7 daNm	HM12x65	: 11,5 daNm

- Kontroller etter de første 1000 km at boltene fortsatt sitter godt fast.

022981 - MONTERINGSANVISNINGAR

FÖRBEREDELSE

- Avlägsna täckplattorna från hålen [1] i fordonets bakre tvärbalk.
- Demontera bogseringsögat. Detta förfaller.

MONTERING

- Placera de 2 burmuttrarna i hålen [1] i fordonets bakre tvärbalk.
- Montera tvärbalken [A] tillsammans med stödplattorna [D] och [E] på fordonet; först vid hålen [1] med 2 skruvar HM8x40 och 2 fjäderbrickor Ø 8, och sedan vid hålen [2] med 2 skruvar HM8x40, 2 fjäderbrickor Ø 8, 2 planbrickor Ø 45, 2 planbrickor Ø 8 och 2 muttrar HM8.
- Montera den högra längsbalken [B] med hålet [5] vid fordonets högra längsbalk med en distansbussning [G], en skruv HM10x100 och en fjäderbricka Ø 10.
- Montera den högra längsbalken [B] med hålen [4] vid tvärbalken [A] med 2 skruvar HM10x40 och 2 fjäderbrickor Ø 10, och sedan med hålet [3] vid stödplattan [D] med en skruv HM12x35, en fjäderbricka Ø 12 och en mutter HM12.
- Montera den vänstra längsbalken [C] med hålet [7] vid fordonets vänstra längsbalk med en distansbussning [G], en fjäderbricka Ø 10 och en mutter HM10.
- Montera den vänstra längsbalken [C] med hålen [4] vid tvärbalken [A] med 2 skruvar HM10x40 och 2 fjäderbrickor Ø 10, och sedan med hålet [6] vid stödplattan [E] med en skruv HM12x35, en fjäderbricka Ø 12 och en mutter HM12.
- Montera kopplingskulan [F] med hålen [8] vid tvärbalken [A] med 2 skruvar HM12x65, 2 planbrickor Ø 12 och 2 låsmuttrar HM12.
- Momentdrag alla skruvar enligt nedanstående tabell:

HM8	: 2,4 daNm	HM12x35	: 8,1 daNm
HM10	: 4,7 daNm	HM12x65	: 11,5 daNm

- Kontrollera efter de första 1000 km körning om skruvarna fortfarande sitter fast ordentligt.

Schéma 1

Renault Mégane Scénic

022981 - 022982 - 022983

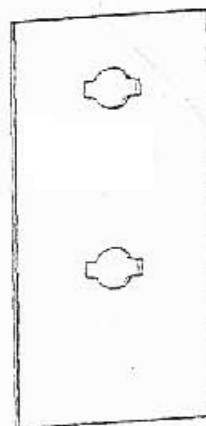
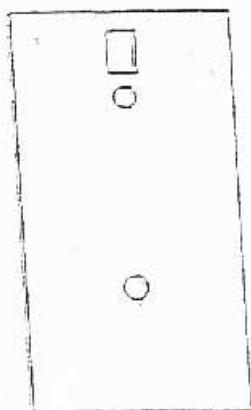
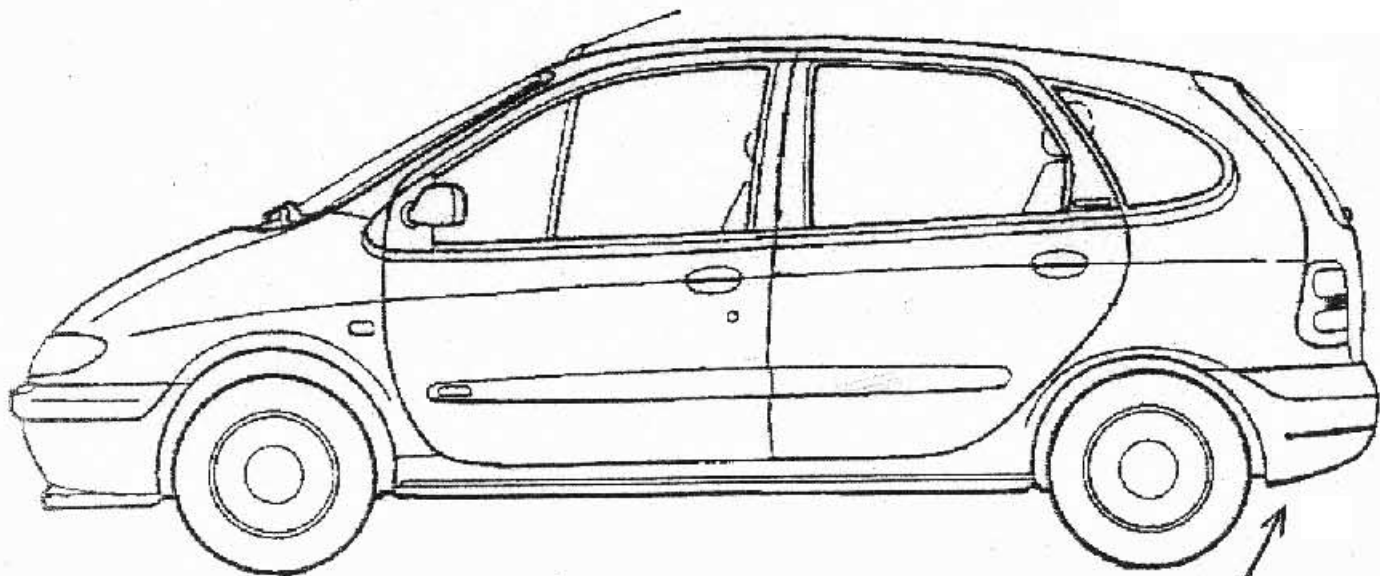

Ref : 135151



Ref : 135150

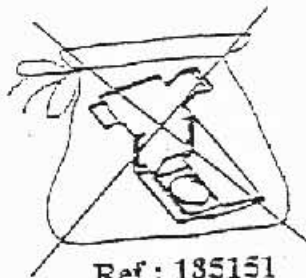

Ref : 135151

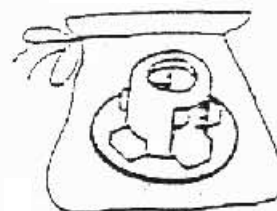

Ref : 135150

